

令和元年度  
長野県高等学校新人体育大会  
剣道大会 大会結果

侍

チャレンジング

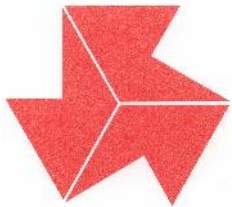

高校新人大会

挑戦的に・意欲的に・やりがい求めよう

期 日	令和元年 11 月 16 日 (土) 11 月 17 日 (日)
会 場	長野県松代高等学校体育館
主 催	長野県高等学校体育連盟 長野県教育委員会
共 催	(公財) 長野県スポーツ協会 (一財) 長野県剣道連盟
後 援	長野市教育委員会 信濃毎日新聞社
主 管	長野県高体連剣道専門部

県高体連ホームページ <http://www.ngn-hssp.org>  
メール [koutairen@ngn-hssp.org](mailto:koutairen@ngn-hssp.org)

問合せ先 専門委員長 榛葉 亨 (南安曇農業高等学校)  
TEL 0263-72-2139

# 男子個人

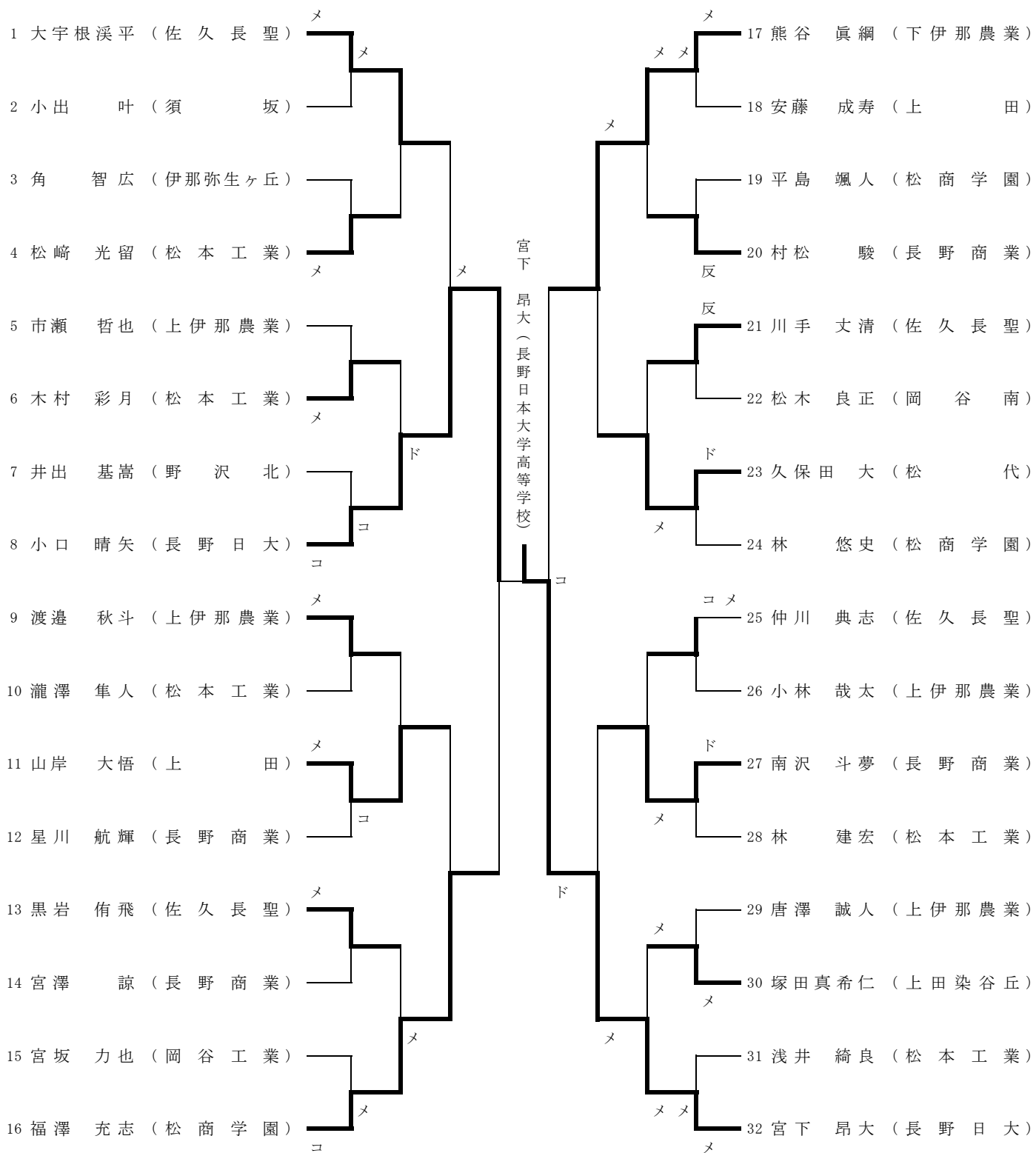

三位決定戦

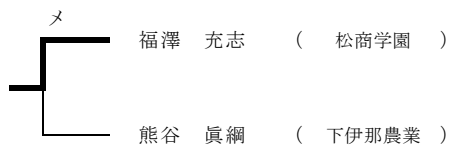

# 女子個人

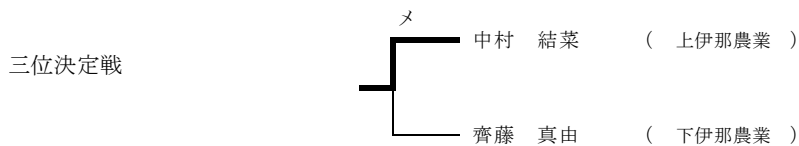
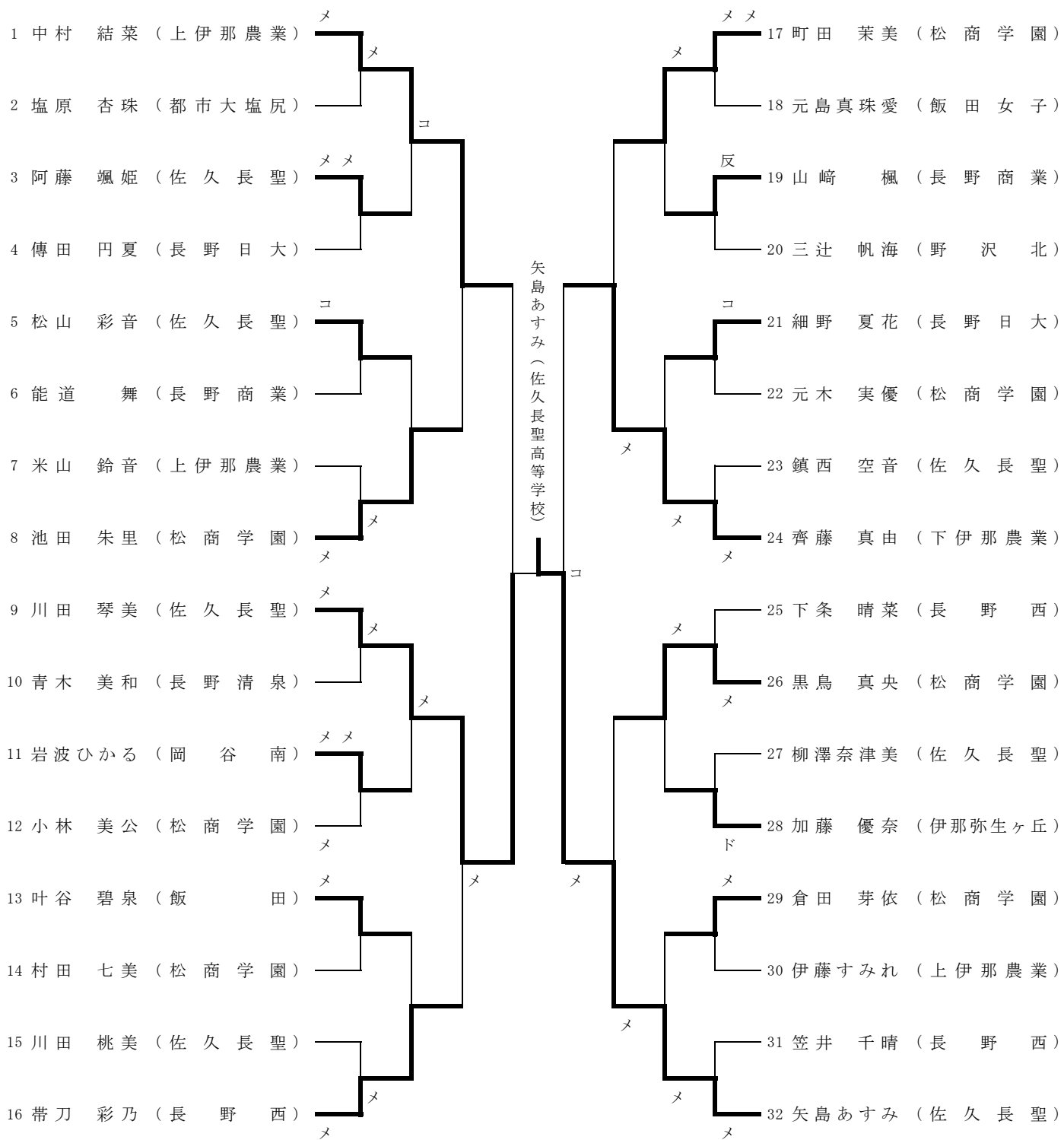

# 女子団体戦

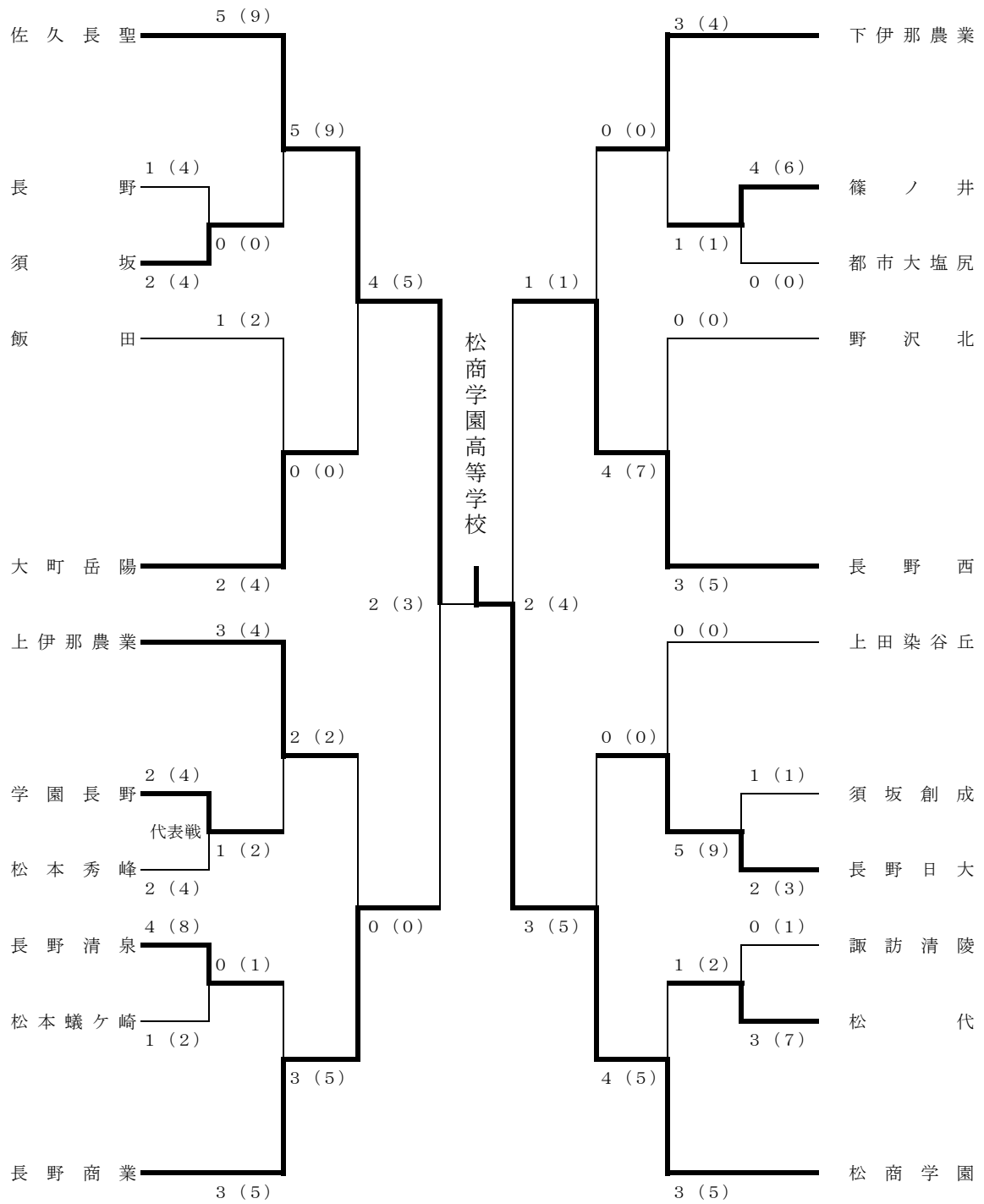

## 三位決定戦

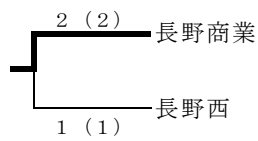

# 男子団体戦

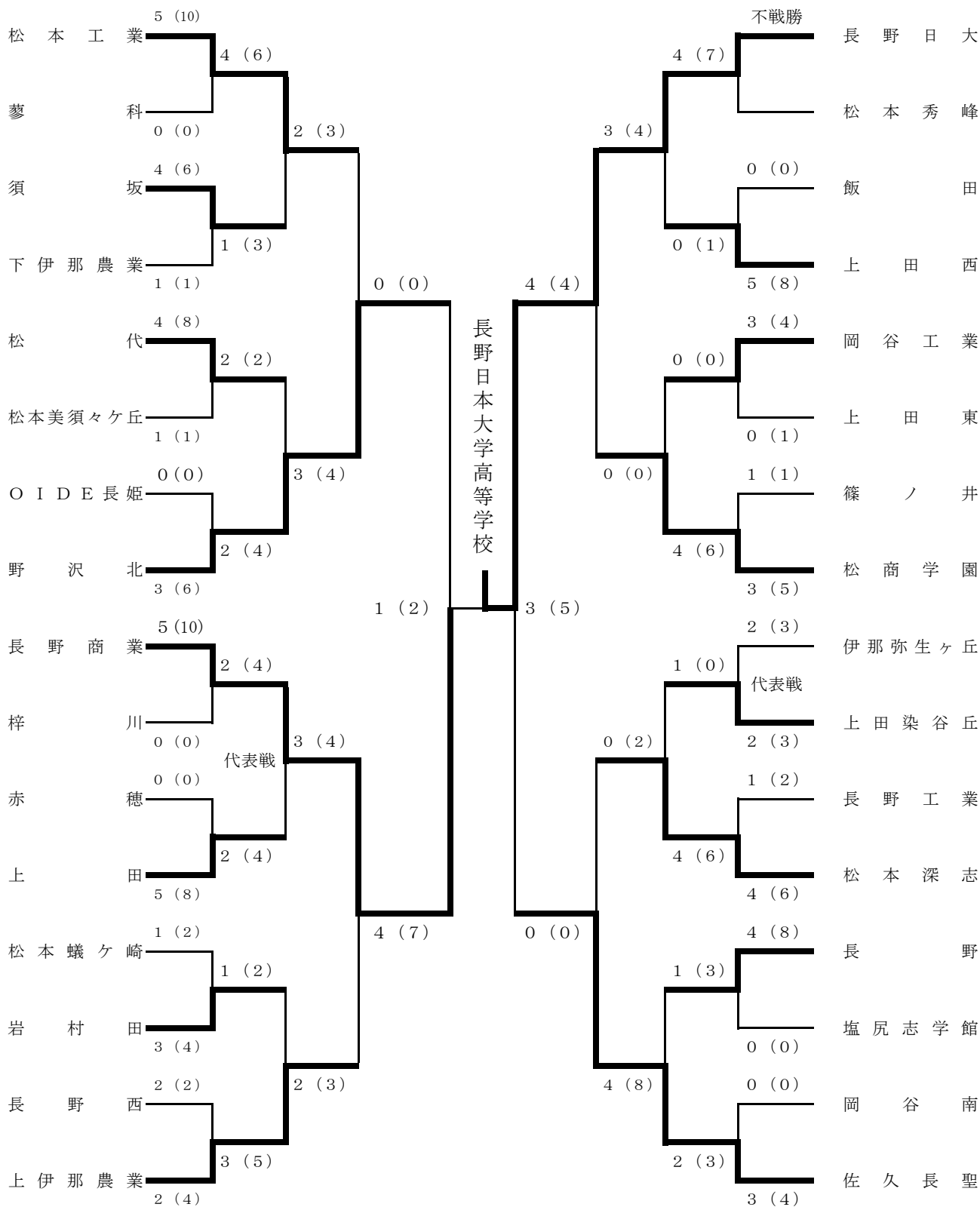

## 三位決定戦

