

平成30年度
長野県高等学校新人体育大会
剣道大会 大会結果

観

チャレンジング

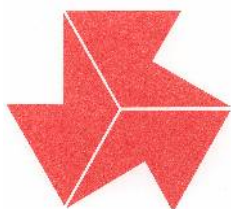

高校新人大会

挑戦的に・意欲的に・やりがい求めよう

期 日	平成30年11月17日(土) 11月18日(日)
会 場	上田市自然運動公園総合体育館
主 催	長野県高等学校体育連盟 長野県教育委員会
共 催	(公財)長野県体育協会 (一財)長野県剣道連盟
後 援	上田市教育委員会 信濃毎日新聞社
主 管	長野県高体連剣道専門部

県高体連ホームページ <http://www.ngn-hssp.org>
メール koutairen@ngn-hssp.org

問合せ先 専門委員長 榛葉 亨 (南安曇農業高等学校)
TEL 0263-72-2139

男子個人

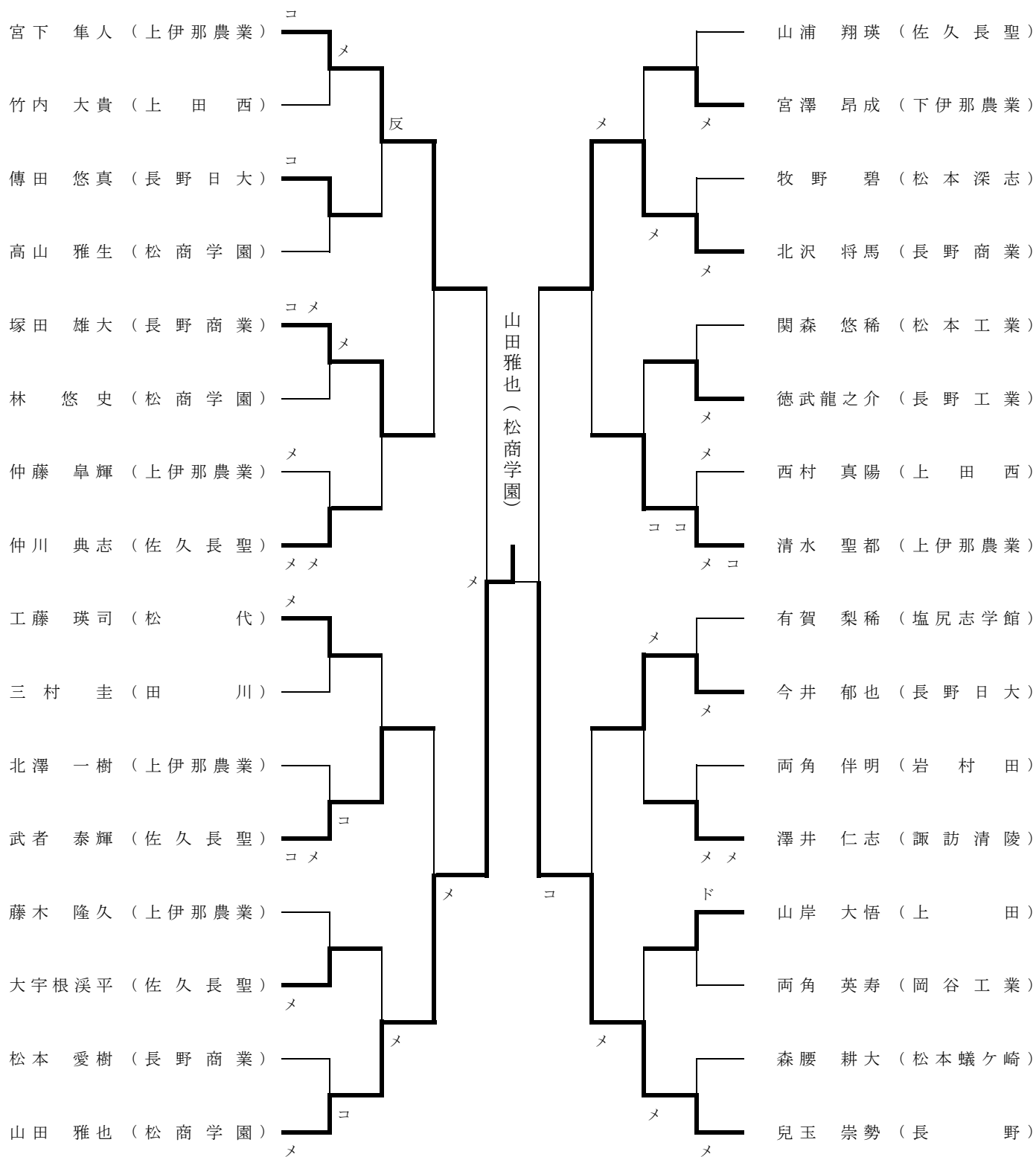

三位決定戦

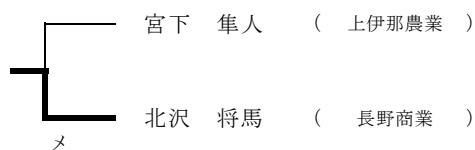

女子個人

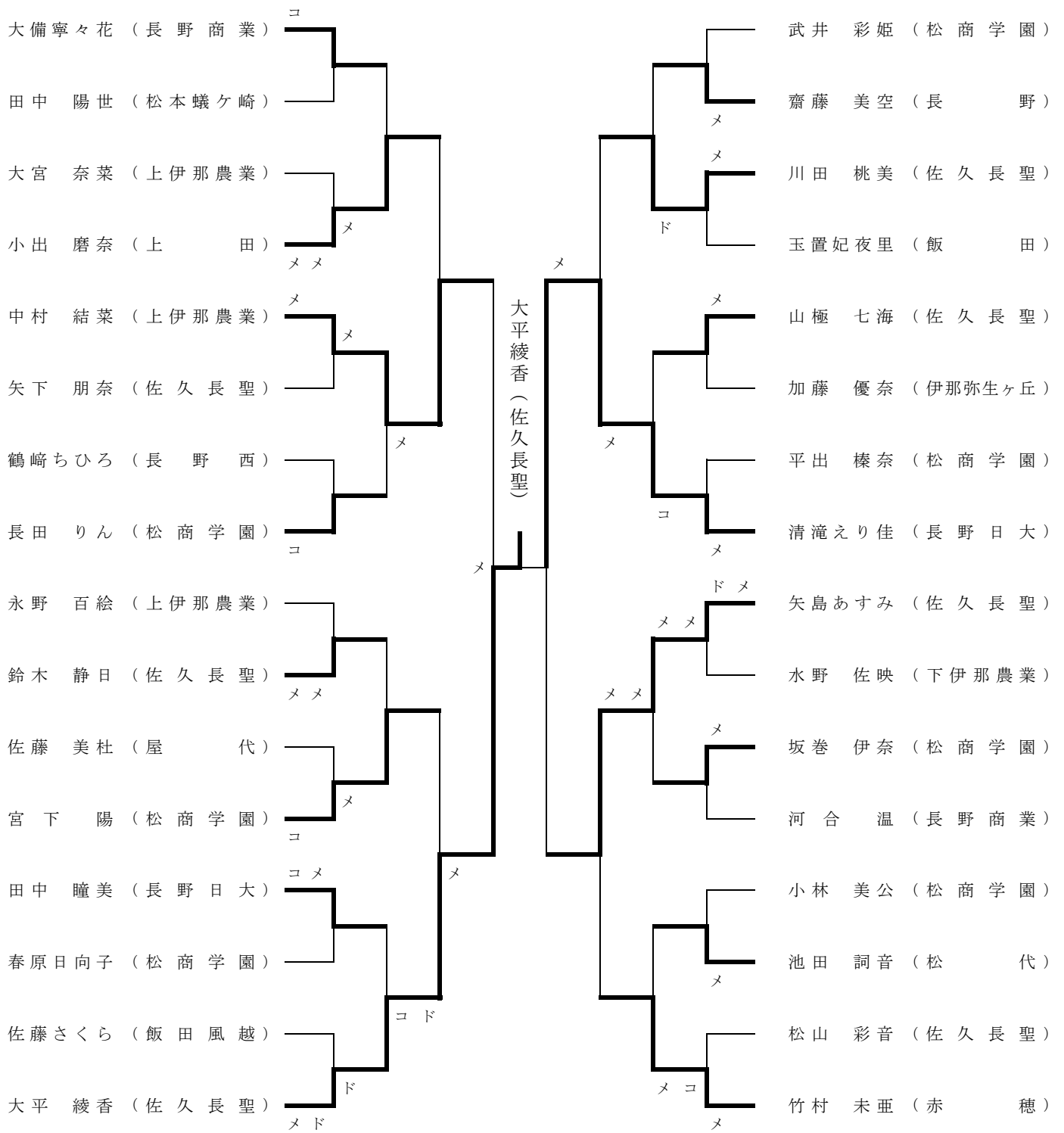

三位決定戦

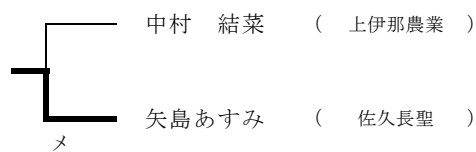

女子団体戦

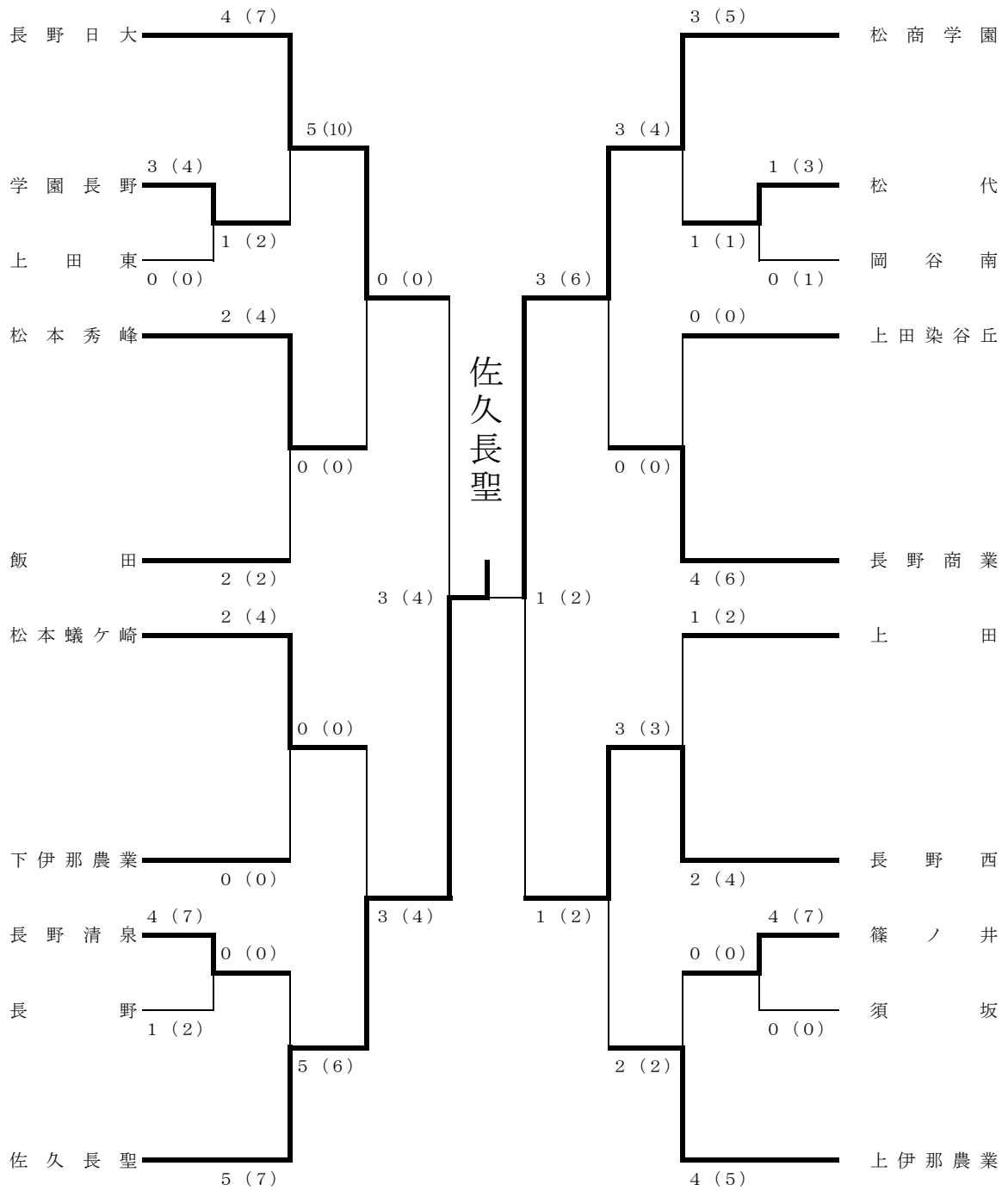

三位決定戦

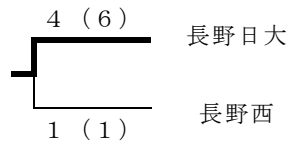

五位決定戦

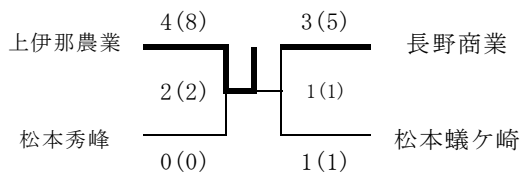

七位決定戦

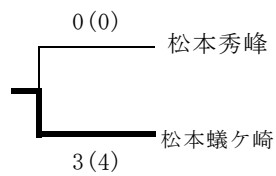

男子団体戦

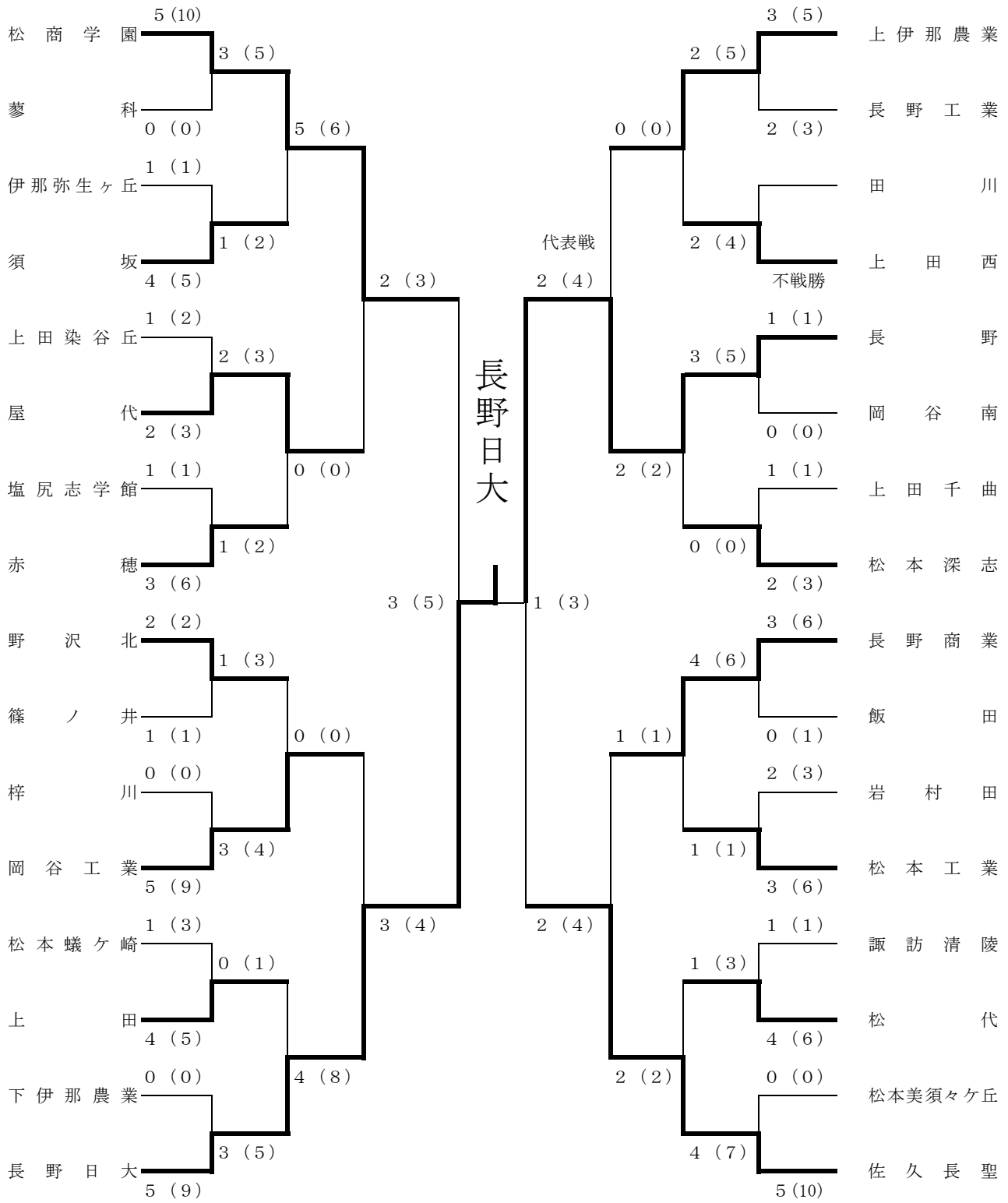

三位決定戦

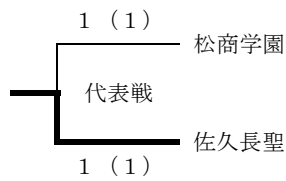

選抜大会出場決定戦 男子

