

女子個人

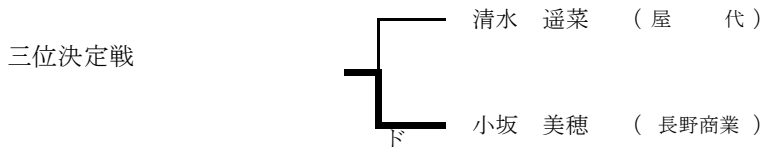

男子個人戦

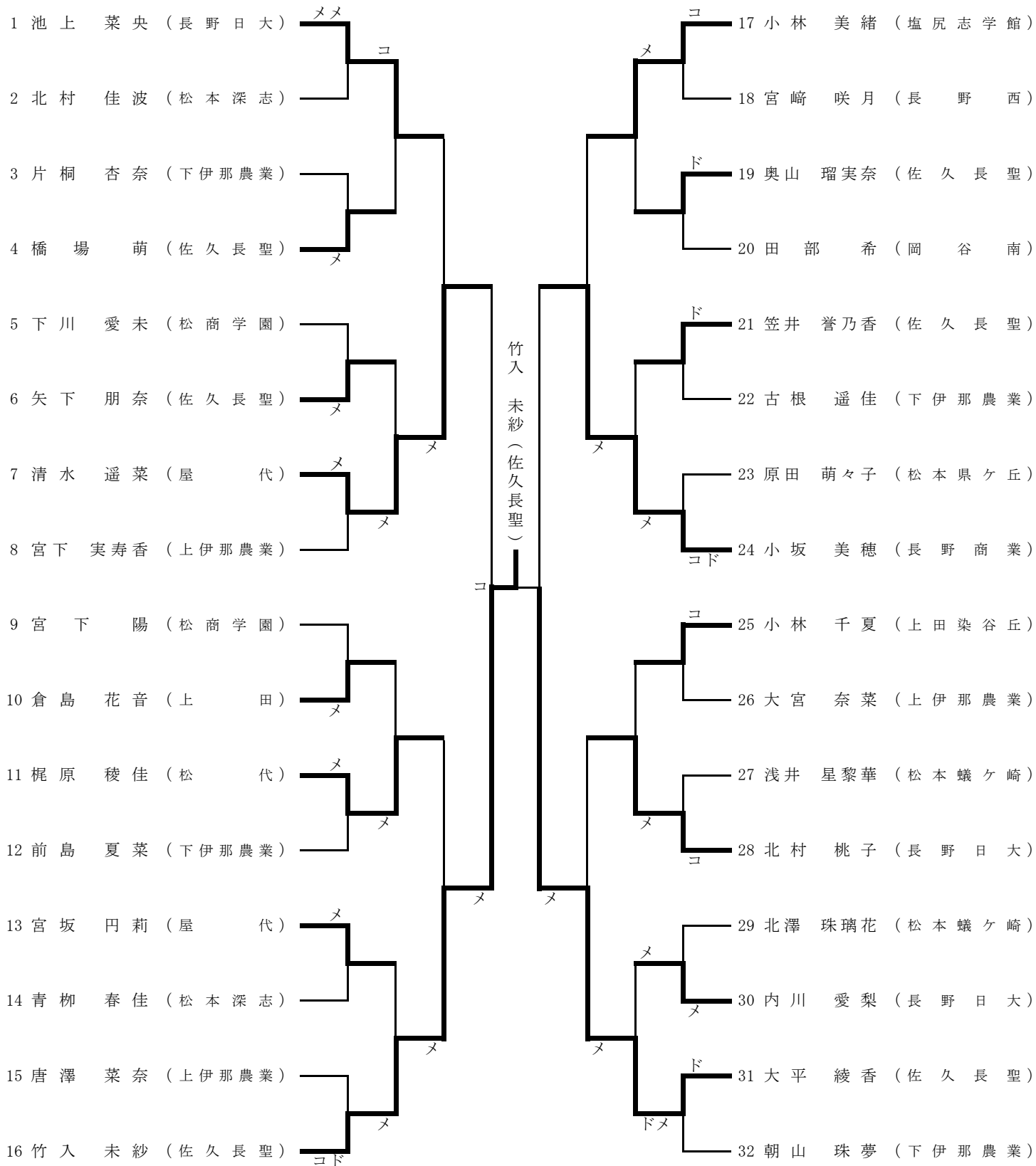
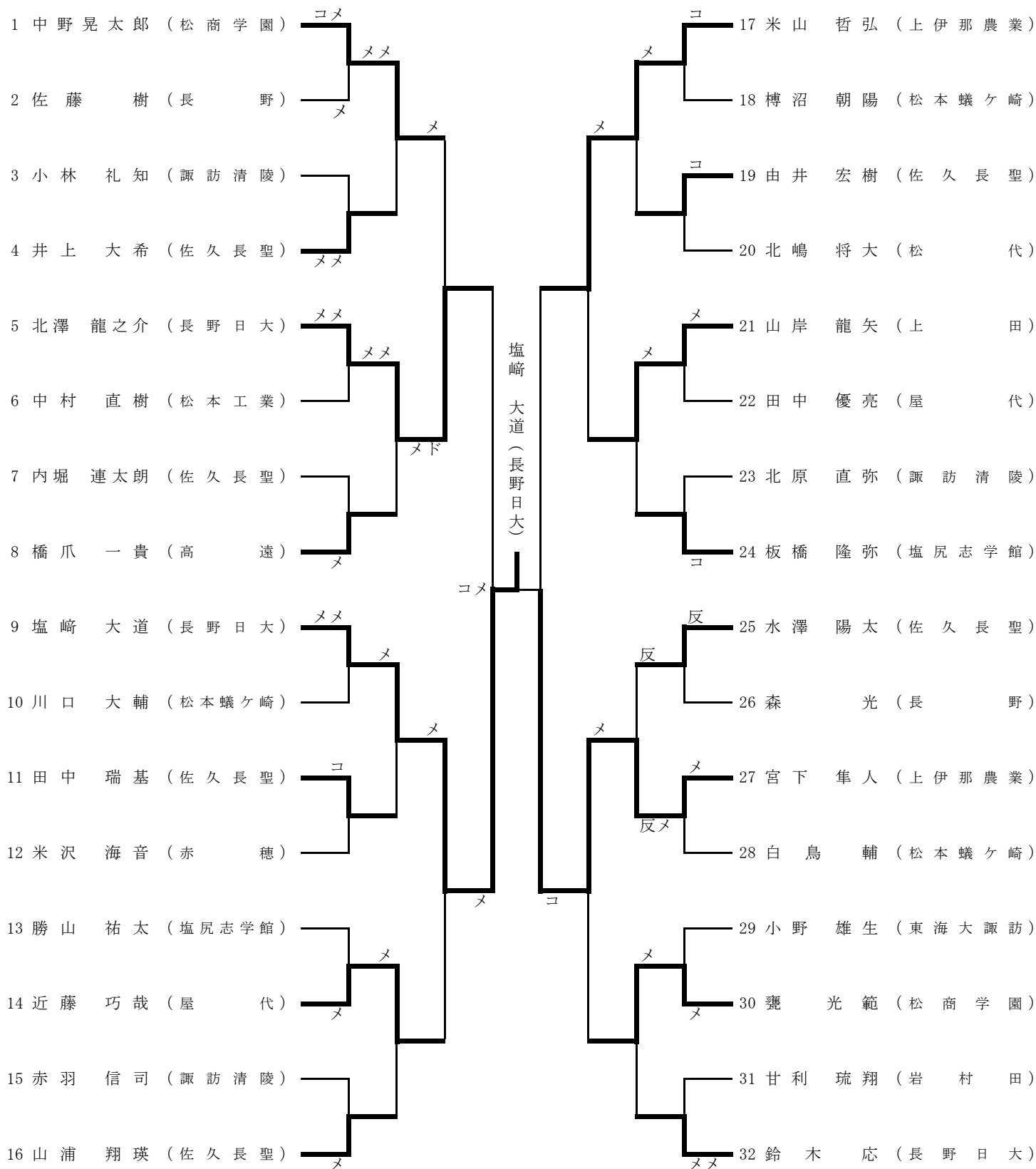

三位決定戦

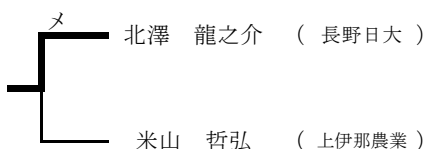

女子団体予選リーグ ○勝 △敗 □分け 数字 取得本数/勝者数

A	松商学園	長野	諏訪清陵	上田千曲	勝点	本数/勝者数	順位
1 松 商 学 園					2	$\frac{18}{10}$	2
2 長 野					3	$\frac{19}{10}$	1
3 諏 訪 清 陵					1	$\frac{9}{4}$	3
4 上 田 千 曲					1	$\frac{3}{1}$	4

B	上田染谷丘	飯田	屋代	篠ノ井	勝点	本数/勝者数	順位
1 上 田 染 谷 丘					3	$\frac{17}{10}$	1
2 飯 田					2	$\frac{9}{5}$	2
3 屋 代					1	$\frac{10}{6}$	3
4 篠 ノ 井					0	$\frac{2}{0}$	4

C	下伊那農業	野沢北	松本県ヶ丘	長野清泉	勝点	本数/勝者数	順位
1 下 伊 那 農 業					3	$\frac{14}{9}$	1
2 野 沢 北					2	$\frac{6}{3}$	2
3 松 本 県 ヶ 丘					0	$\frac{5}{3}$	4
4 長 野 清 泉					1	$\frac{6}{2}$	3

D	松代	松本深志	上田	東御清翔	勝点	本数/勝者数	順位
1 松 代					3	$\frac{23}{13}$	1
2 松 本 深 志					1	$\frac{9}{5}$	3
3 上 田					2	$\frac{7}{3}$	2
4 東 御 清 翔					0	$\frac{0}{0}$	4

女子団体予選リーグ ○勝 △敗 □分け 数字 取得本数/勝者数

E	佐久長聖	岡谷南	長野西	長野高専	勝点	本数/勝者数	順位
1 佐久長聖		$\frac{8}{5}$	$\frac{4}{2}$	$\frac{8}{5}$	3	$\frac{20}{12}$	1
2 岡谷南	$\frac{0}{0}$		$\frac{0}{0}$	$\frac{5}{3}$	1	$\frac{5}{3}$	3
3 長野西	$\frac{0}{0}$	$\frac{5}{3}$		$\frac{7}{4}$	2	$\frac{12}{7}$	2
4 長野高専	$\frac{0}{0}$	$\frac{0}{0}$	$\frac{0}{0}$		0	$\frac{0}{0}$	4

F	松本蟻ヶ崎	長野日大	諏訪実業	岩村田	勝点	本数/勝者数	順位
1 松本蟻ヶ崎		$\frac{0}{0}$	$\frac{7}{4}$	$\frac{5}{3}$	2	$\frac{12}{7}$	2
2 長野日大	$\frac{4}{2}$		$\frac{7}{4}$	$\frac{6}{3}$	3	$\frac{17}{9}$	1
3 諏訪実業	$\frac{0}{0}$	$\frac{1}{0}$		$\frac{0}{0}$	0	$\frac{1}{0}$	4
4 岩村田	$\frac{1}{1}$	$\frac{1}{0}$	$\frac{1}{1}$		1	$\frac{3}{2}$	3

G	長野商業	塩尻志学館	野沢南	OIDE長姫	勝点	本数/勝者数	順位
1 長野商業		$\frac{4}{3}$	$\frac{10}{5}$	$\frac{9}{5}$	3	$\frac{23}{13}$	1
2 塩尻志学館	$\frac{0}{0}$		$\frac{1}{1}$	$\frac{5}{4}$	2	$\frac{6}{5}$	2
3 野沢南	$\frac{0}{0}$	$\frac{0}{0}$		$\frac{6}{3}$	3	$\frac{6}{3}$	3
4 OIDE長姫	$\frac{0}{0}$	$\frac{0}{0}$	$\frac{2}{1}$		0	$\frac{2}{1}$	4

H	上伊那農業	上田西	松本秀峰	須坂創成	勝点	本数/勝者数	順位
1 上伊那農業		$\frac{4}{3}$	$\frac{7}{3}$	$\frac{10}{5}$	3	$\frac{21}{11}$	1
2 上田西	$\frac{0}{0}$		$\frac{4}{2}$	$\frac{6}{3}$	2	$\frac{10}{5}$	2
3 松本秀峰	$\frac{4}{2}$	$\frac{1}{1}$		$\frac{2}{1}$	4	$\frac{7}{4}$	4
4 須坂創成	$\frac{1}{0}$	$\frac{0}{0}$	$\frac{4}{2}$		1	$\frac{5}{2}$	3

男子団体予選リーグ ○勝 △敗 □分け 数字 取得本数/勝者数

A	上伊那農業	長野	松本深志	上田染谷丘	勝点	本数/勝者数	順位
1 上伊那農業		$\frac{8}{5}$	$\frac{3}{1}$	$\frac{6}{4}$	2.5	$\frac{17}{10}$	1
2 長野	$\frac{0}{0}$		$\frac{2}{2}$	$\frac{3}{1}$	1	$\frac{5}{3}$	4
3 松本深志	$\frac{3}{1}$	$\frac{0}{0}$		$\frac{4}{2}$	1.5	$\frac{7}{3}$	2
4 上田染谷丘	$\frac{0}{0}$	$\frac{4}{2}$	$\frac{2}{1}$		1	$\frac{6}{3}$	3

B	松商学園	上田	長野商業	東海大諏訪	勝点	本数/勝者数	順位
1 松商学園		$\frac{5}{3}$	$\frac{5}{2}$	$\frac{5}{2}$	3	$\frac{15}{7}$	1
2 上田	$\frac{2}{0}$		$\frac{3}{1}$	$\frac{4}{3}$	2	$\frac{9}{4}$	2
3 長野商業	$\frac{2}{0}$	$\frac{2}{1}$		$\frac{6}{3}$	1	$\frac{10}{4}$	3
4 東海大諏訪	$\frac{2}{1}$	$\frac{2}{1}$	$\frac{2}{1}$		0	$\frac{6}{3}$	4

C	岩村田	松本蟻ヶ崎	岡谷南	長野工業	勝点	本数/勝者数	順位
1 岩村田		$\frac{3}{1}$	$\frac{8}{5}$	$\frac{3}{2}$	1.5	$\frac{14}{8}$	3
2 松本蟻ヶ崎	$\frac{6}{3}$		$\frac{4}{3}$	$\frac{2}{1}$	2	$\frac{12}{7}$	2
3 岡谷南	$\frac{0}{0}$	$\frac{0}{0}$		$\frac{0}{0}$	0	$\frac{0}{0}$	4
4 長野工業	$\frac{3}{2}$	$\frac{4}{2}$	$\frac{5}{3}$		2.5	$\frac{12}{7}$	1

D	長野日大	諏訪清陵	野沢北	松本秀峰	勝点	本数/勝者数	順位
1 長野日大		$\frac{8}{5}$	$\frac{8}{4}$	$\frac{7}{4}$	3	$\frac{23}{13}$	1
2 諏訪清陵	$\frac{0}{0}$		$\frac{2}{2}$	$\frac{2}{1}$	1	$\frac{4}{3}$	3
3 野沢北	$\frac{1}{0}$	$\frac{0}{0}$		$\frac{6}{4}$	1	$\frac{7}{4}$	2
4 松本秀峰	$\frac{0}{0}$	$\frac{3}{1}$	$\frac{0}{0}$		1	$\frac{3}{1}$	4

男子団体予選リーグ ○勝 △敗 □分け 数字 取得本数/勝者数

E	塩尻志学館	上田千曲	飯山	飯田	勝点	本数/勝者数	順位
1 塩尻志学館		$\frac{4}{2}$	$\frac{2}{1}$	$\frac{8}{4}$	3	$\frac{14}{7}$	1
2 上田千曲	$\frac{2}{1}$		$\frac{0}{0}$	$\frac{8}{4}$	1	$\frac{10}{5}$	3
3 飯山	$\frac{0}{0}$	$\frac{5}{3}$		$\frac{7}{4}$	2	$\frac{12}{7}$	2
4 飯田	$\frac{0}{0}$	$\frac{3}{1}$	$\frac{1}{0}$		0	$\frac{4}{1}$	4

F	岡谷工業	松代	松本工業	上田東	勝点	本数/勝者数	順位
1 岡谷工業		$\frac{3}{1}$	$\frac{4}{3}$	$\frac{3}{2}$	2	$\frac{10}{6}$	2
2 松代	$\frac{4}{2}$		$\frac{7}{4}$	$\frac{4}{3}$	3	$\frac{15}{9}$	1
3 松本工業	$\frac{0}{0}$	$\frac{0}{0}$		$\frac{4}{2}$	0.5	$\frac{4}{2}$	4
4 上田東	$\frac{1}{1}$	$\frac{0}{0}$	$\frac{4}{2}$		0.5	$\frac{5}{3}$	3

G	屋代	赤穂	上田西	松本美須ヶ丘	勝点	本数/勝者数	順位
1 屋代		$\frac{7}{4}$	$\frac{8}{4}$	$\frac{7}{4}$	3	$\frac{22}{12}$	1
2 赤穂	$\frac{2}{1}$		$\frac{5}{2}$	$\frac{2}{1}$	0.5	$\frac{9}{4}$	4
3 上田西	$\frac{2}{0}$	$\frac{5}{2}$		$\frac{2}{1}$	1.5	$\frac{9}{3}$	2
4 松本美須ヶ丘	$\frac{0}{0}$	$\frac{3}{1}$	$\frac{1}{1}$		1	$\frac{4}{2}$	3

H	佐久長聖	田川	伊那弥生ヶ丘	長野吉田	勝点	本数/勝者数	順位
1 佐久長聖		$\frac{4}{3}$	$\frac{9}{5}$	$\frac{8}{4}$	3	$\frac{21}{12}$	1
2 田川	$\frac{1}{1}$		$\frac{3}{2}$	$\frac{4}{2}$	2	$\frac{8}{5}$	2
3 伊那弥生ヶ丘	$\frac{0}{0}$	$\frac{3}{1}$		$\frac{6}{3}$	1	$\frac{9}{4}$	3
4 長野吉田	$\frac{0}{0}$	$\frac{0}{0}$	$\frac{1}{1}$		0	$\frac{1}{1}$	4

女子団体 決勝トーナメント

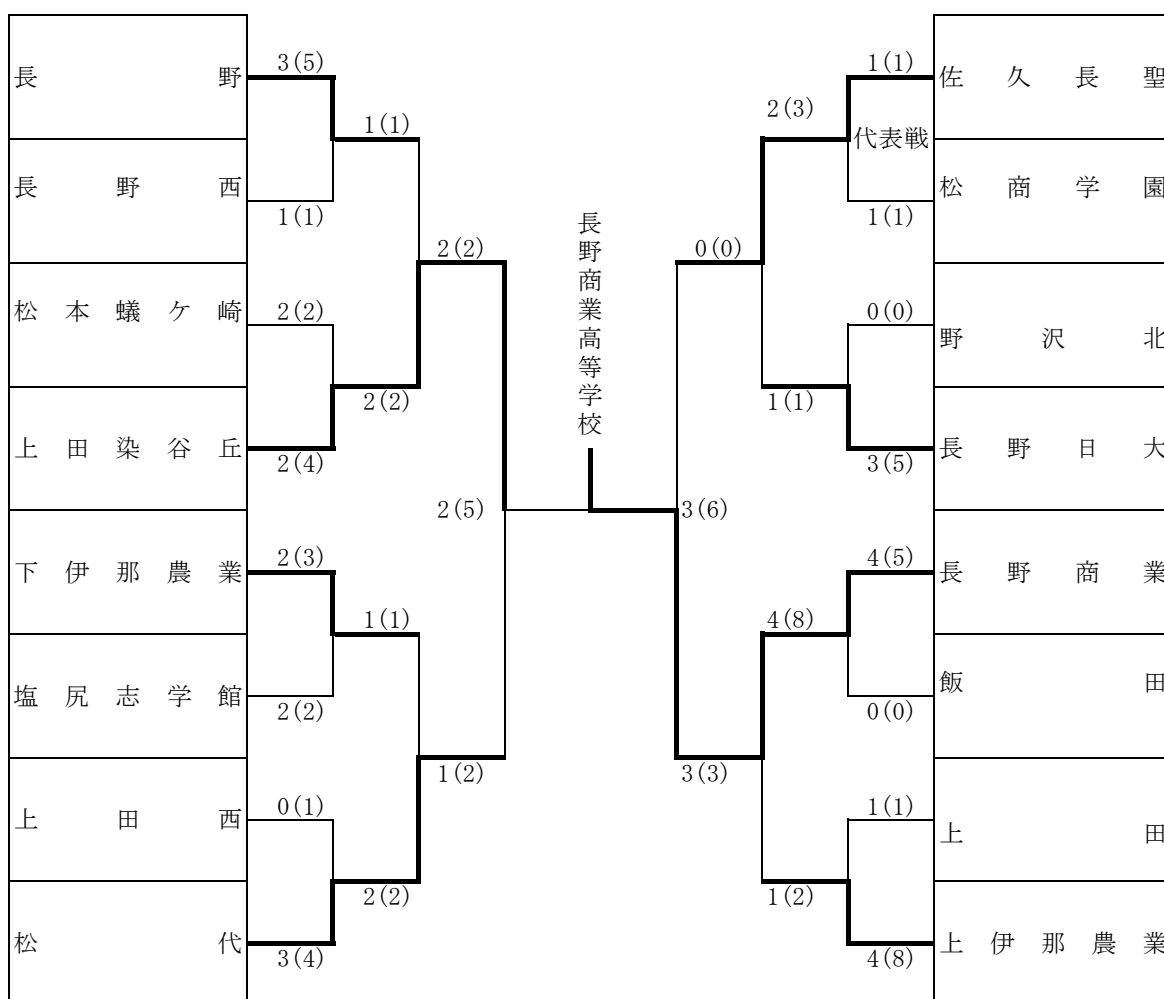

3位決定戦

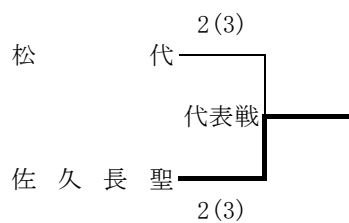

優勝	長野商業
準優勝	上田染谷丘
三位	佐久長聖

男子団体 決勝トーナメント

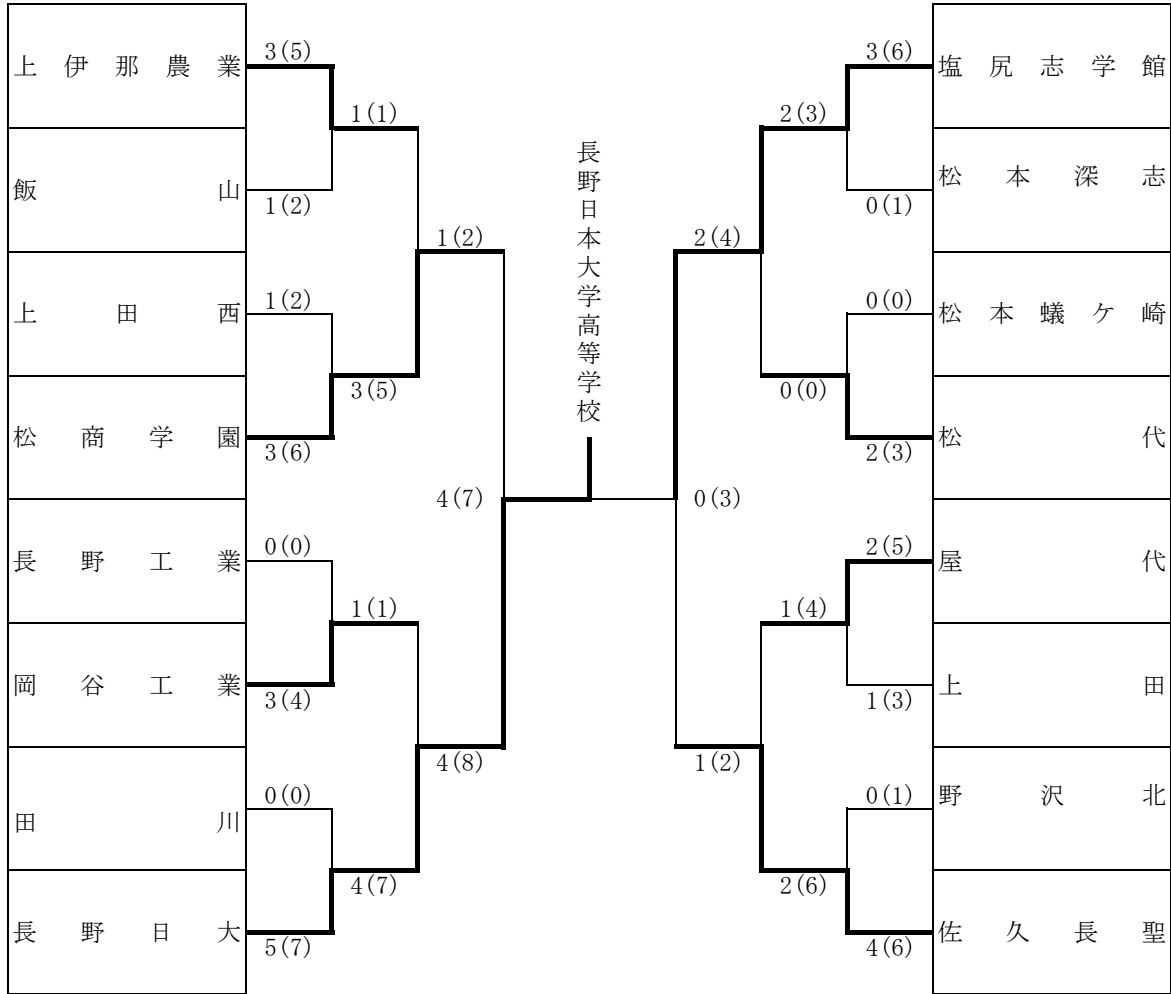

3位決定戦

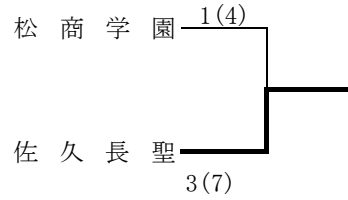

優勝	長野日大
準優勝	塩尻志学館
三位	佐久長聖